

KREAFIX MINI FIXATEUR ALAPKÉSZLET

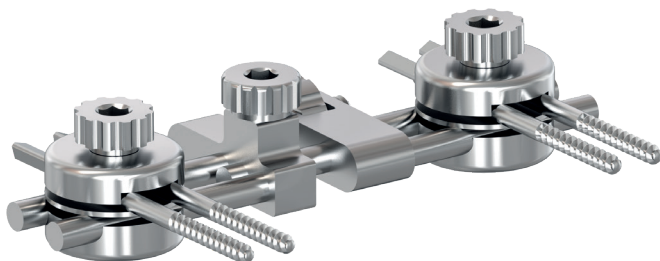

Rendelési Kód	Megnevezés	Darab/készlet
109.001.180.000	Rögzítő tárcsa D 1,8 mm	20
109.002.180.000	Rögzítő tárcsa D 1,8M mm	4
109.001.180.000	Rögzítő tárcsa D 3 mm	10
109.002.300.000	Rögzítő tárcsa D 3M mm	20
109.003.005.000	Távtartó tárcsa 0,5 mm	30
109.003.010.000	Távtartó tárcsa 1 mm	6
109.004.300.600	Distraktor szimpla D3x60 mm	1
109.005.300.600	Distraktor dupla D3x60 mm	1
109.201.400.000	Csavar M4x10-15mm	20
109.101.300.000	Egyenes rudazat D 3x40-100mm	16
109.102.300.000	Hajlított rudazat D 3x40-100mm	8
109.103.300.000	Csuklós rudazat D 3x40-100mm	8
109.202.180.000	Schans csavar D 1,8x30-50mm	12
109.202.300.000	Schans csavar D 3x30-50mm	12

Cégismertető

A BIONIKA Medline Kft. magyar családi vállalkozás, amit 1989-ben alapítottak magyar magánszemélyek. 35 éves tapasztalattal rendelkezünk az orvosi műszer és implantátum fejlesztésben, gyártásban és kereskedelemben.

A BIONIKA, mint kutató-fejlesztő, gyártó és forgalmazó egyaránt jelen van a fogászat, szájsebészet, traumatológia, ortopédia és rehabilitáció orvos-szakmai területein. Célkitűzésünknek és felfogásunknak megfelelően nagy jelentőséget tulajdonítunk a „BIONIKA” szónak, mely egy olyan tudományos gondolkodást jelöl a biológia, a technika és az elektronika határmezsgyéjén, amely ötvözi e három területet a kutató-fejlesztő munkánk során.

Klinikai és technológiai tapasztalatok: Sikereinkhez hozzájárul a klinikai és technológiai tapasztalatok folyamatos feldolgozása, ötvözése és hasznosítása a fejlesztésben, visszacsatolva egészen a gyártóbázisig. Itt születnek a vevői igényeknek legjobban megfelelő megoldások, konstrukciók, melyeket folyamatos fejlesztés alatt tartunk.

Fejlesztés: A BIONIKA tulajdonosai nagy hangsúlyt fektetnek a folyamatos termék és technológiai fejlesztésekre. Termékeinket orvosok és mérnökök szoros együttműködésével fejlesztjük, mely által biztosítani tudjuk azok folyamatos világszínvonalú minőségét és gyakorlati használhatóságát egyaránt.

Minőség: A vevőink által elvárt minőséget a harmonizált Európai Uniói jogszabályok szerinti tervezés, gyártás és minőségirányítás garantálja. A BIONIKA Medline Kft. az EN ISO 9001 és az ISO 13485 minőségirányítási rendszer szerint működik. Termékeink CE jellel rendelkeznek.

Garancia: Az implantátum beültetést követően - a csontosodási folyamat kockázatát a BIONIKA magára vállalva - az ok-okozati összefüggésektől függetlenül - a vásárlást követő egy éven belül, cseregaranciát biztosítunk. Valamint termékeinkre hosszú távú, 10 éves garanciát adunk.

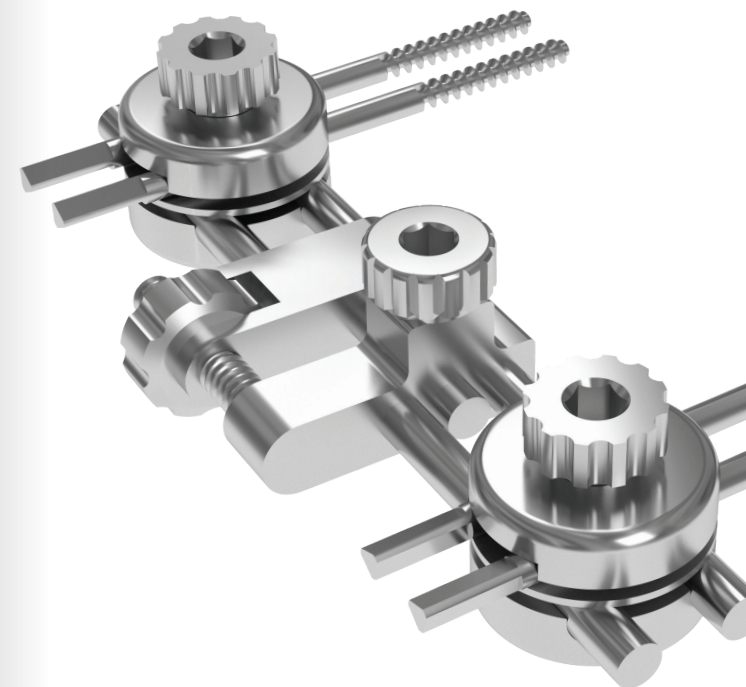

BFM

MINI KREAFIX

ÉPÍTŐELEMES KÜLSŐ CSONTRÖGZÍTŐ

BFM MINI KRAFIX ELEMÉK

Ezen fixateur rendszer alapvető jellegzetes tulajdonságait, az alábbi ábrák mutatják be.

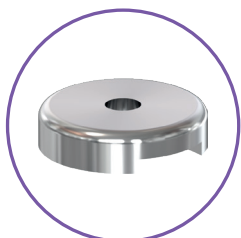

RÖGZÍTŐ TÁRCSA D5

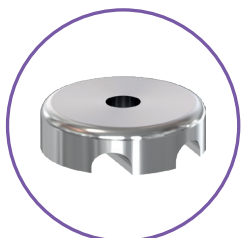

RÖGZÍTŐ TÁRCSA D8

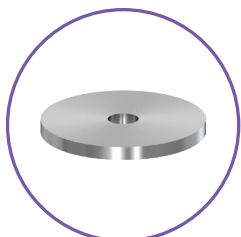

TÁVTARTÓ TÁRCSA

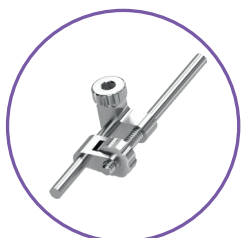

DISTRACOR SZIMPLA

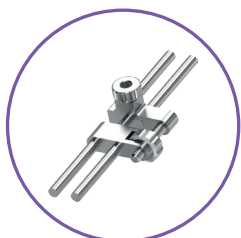

DISTRACOR DUPLA

RÖGZÍTŐ TÁRCSA

Rendelési Kód	Méret
109.001.180.000	D 1,8 mm
109.002.180.000	D 1,8M mm

RÖGZÍTŐ TÁRCSA

Rendelési Kód	Méret
109.001.300.000	D 3 mm
109.002.300.000	D 3M mm

TÁVTARTÓ TÁRCSA

Rendelési Kód	Méret
109.003.005.000	0,5 mm
109.003.010.000	1 mm

DISTRACOR SZIMPLA

Rendelési Kód	Méret
109.004.300.600	D3x60 mm
109.004.300.800	D3x80 mm

DISTRACOR DUPLA

Rendelési Kód	Méret
109.005.300.600	D3x60 mm
109.005.300.800	D3x80 mm

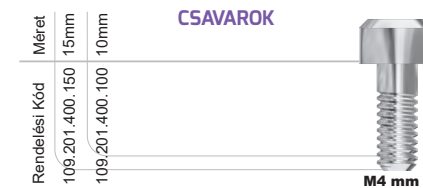

EGYENES RUDAZATOK

