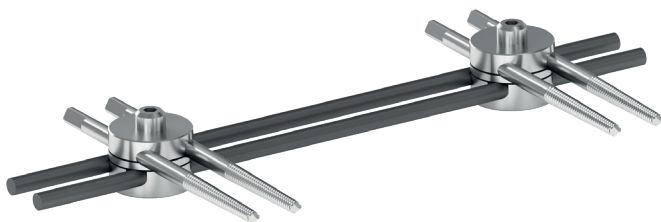

KREAFIX MIDI FIXATEUR ALAPKÉSZLET

Rendelési Kód	Megnevezés	Darab/készlet
110.001.400.000	Rögzítő tárcsa D 4 mm	12
110.002.400.000	Rögzítő tárcsa D 4M mm	6
110.001.500.000	Rögzítő tárcsa D 5 mm	12
110.002.500.000	Rögzítő tárcsa D 5M mm	8
110.003.005.000	Távtartó tárcsa 0,5 mm	20
110.003.010.000	Távtartó tárcsa 1 mm	6
110.003.020.000	Távtartó tárcsa 2 mm	4
110.003.040.000	Távtartó tárcsa 4 mm	2
110.201.500.000	Csavar M5x15-20mm	30
110.101.500.000	Rudazat D5x100-300mm	20
110.202.400.000	Schans csavar D 4x80-120mm	12
110.202.400.000	Schans csavar D 4x70-110mm	12

Cégismertető

A BIONIKA Medline Kft. magyar családi vállalkozás, amit 1989-ben alapítottak magyar magánszemélyek. 35 éves tapasztalattal rendelkezünk az orvosi műszer és implantátum fejlesztésben, gyártásban és kereskedelemben.

A BIONIKA, mint kutató-fejlesztő, gyártó és forgalmazó egyaránt jelen van a fogászat, szájsebészet, traumatológia, ortopédia és rehabilitáció orvos-szakmai területein. Célkitűzésünknek és felfogásunknak megfelelően nagy jelentőséget tulajdonítunk a „BIONIKA” szónak, mely egy olyan tudományos gondolkodást jelöl a biológia, a technika és az elektronika határmezsgyéjén, amely ötvözi e három területet a kutató-fejlesztő munkánk során.

Klinikai és technológiai tapasztalatok: Sikereinkhez hozzájárul a klinikai és technológiai tapasztalatok folyamatos feldolgozása, ötvözése és hasznosítása a fejlesztésben, visszacsatolva egészen a gyártóbázisig. Itt születnek a vevői igényeknek legjobban megfelelő megoldások, konstrukciók, melyeket folyamatos fejlesztés alatt tartunk.

Fejlesztés: A BIONIKA tulajdonosai nagy hangsúlyt fektetnek a folyamatos termék és technológiai fejlesztésekre. Termékeinket orvosok és mérnökök szoros együttműködésével fejlesztjük, mely által biztosítani tudjuk azok folyamatos világszínvonalú minőségét és gyakorlati használhatóságát egyaránt.

Minőség: A vevőink által elvárt minőséget a harmonizált Európai Uniói jogszabályok szerinti tervezés, gyártás és minőségirányítás garantálja. A BIONIKA Medline Kft. az EN ISO 9001 és az ISO 13485 minőségirányítási rendszer szerint működik. Termékeink CE jellel rendelkeznek.

Garancia: Az implantátum beültetést követően - a csontosodási folyamat kockázatát a BIONIKA magára vállalva - az ok-okozati összefüggésektől függetlenül- a vásárlást követő egy éven belül, cseregaranciát biztosítunk. Valamint termékeinkre hosszú távú, 10 éves garanciát adunk.

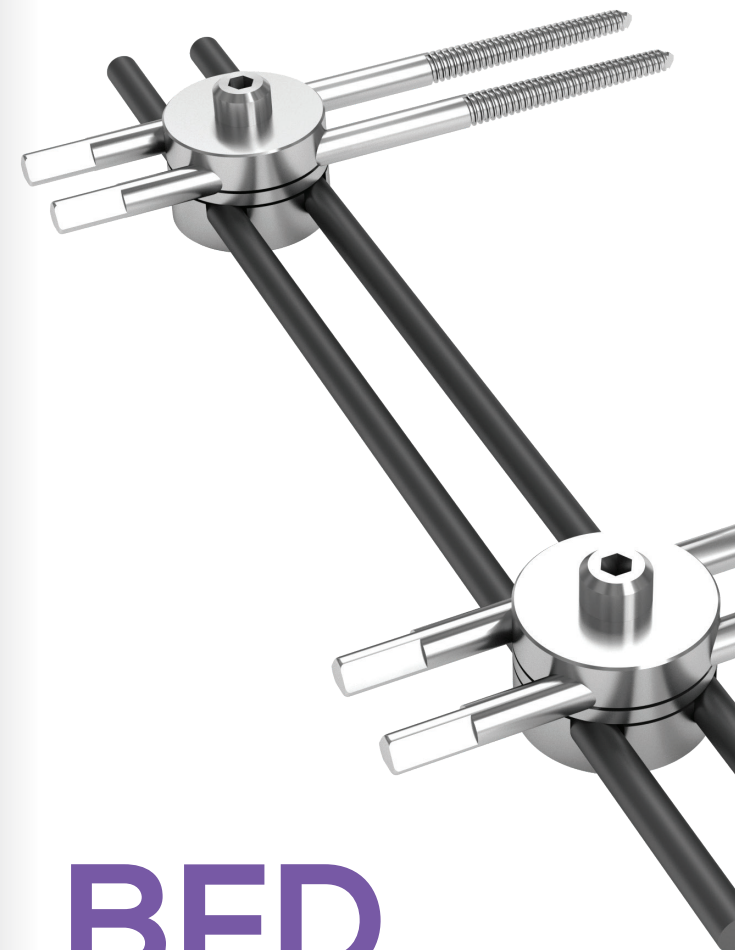
BFD
MIDI KREAFIX

ÉPÍTŐELEMES KÜLSŐ CSONTRÖGZÍTŐ

BFD MIDI KRAFIX ELEMÉK

Ezen fixateur rendszer alapvető jellegzetes tulajdonságait, az alábbi ábrák mutatják be.

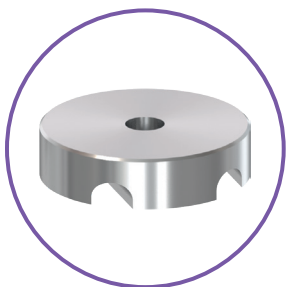

RÖGZÍTŐ TÁRCSA D5

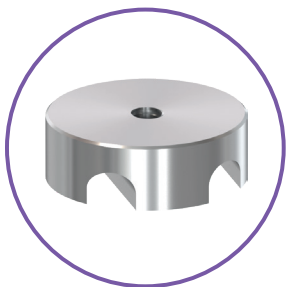

RÖGZÍTŐ TÁRCSA D8

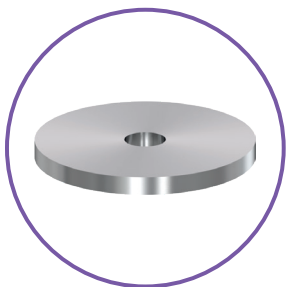

TÁVTARTÓ TÁRCSA

BIONIKA Medline Kft • 3516 Miskolc, Téglá u. 29.
www.bionika.hu • info@bionika.hu
 mobil: +36 70 670-6875

RÖGZÍTŐ TÁRCSA

Rendelési Kód	Méret
110.001.400.000	D 4 mm
110.002.400.000	D 4M mm

RÖGZÍTŐ TÁRCSA

Rendelési Kód	Méret
110.001.500.000	D 5 mm
110.002.500.000	D 5M mm

TÁVTARTÓ TÁRCSA

Rendelési Kód	Méret
110.003.005.000	0,5 mm
110.003.010.000	1 mm
110.003.020.000	2 mm
110.003.040.000	4 mm

CSAVAROK

Rendelési Kód	Méret
110.201.500.150	15mm
110.201.500.200	20mm



M5 mm

RUDAZATOK

Rendelési Kód	Méret
110.101.500.300	300mm
110.101.500.200	200mm
110.101.500.100	100mm

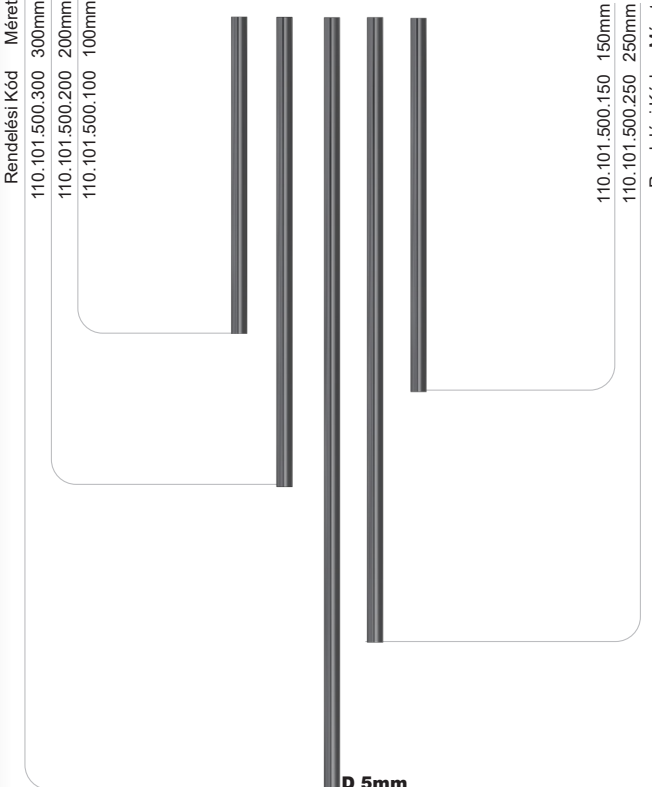

D 5mm

SCHANS CSAVAROK

Rendelési Kód	Méret
110.202.400.120	120/35mm
110.202.400.100	100/35mm
110.202.400.80	80/35mm
110.203.400.700	70/20mm
110.203.400.900	90/20mm
110.203.400.110	110/20mm

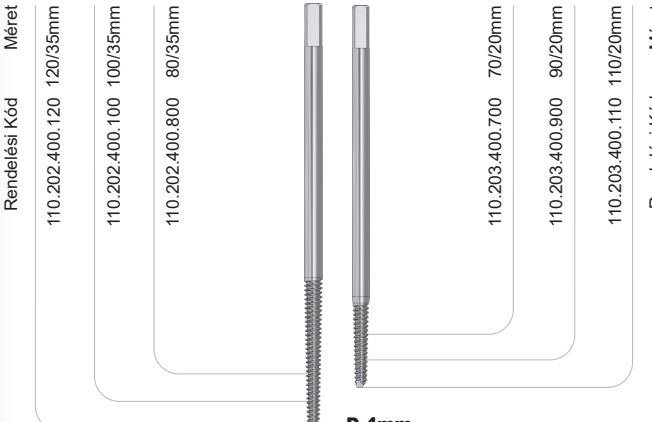

D 4mm